



# INTERIORISMO DE ARMARIO

- 352 BARRAS DE ARMARIO ILUMINADAS
- 354 BARRAS DE ARMARIO
- 358 BASTIDORES DE ALUMINIO Y ACCESORIOS
- 366 INTERIORISMO CAJÓN ARMARIO
- 372 PERCHERO Y ESPEJOS





### BARRA DE ARMARIO ILUMINADA

Barra fina de armario de aluminio con sistema antideslizante e iluminación LED de alta capacidad lumínica. No necesita instalación eléctrica ya que contiene una batería de litio recargable. El sistema integra un sensor que enciende la luz cuando la puerta del armario se abre. La luz se mantiene encendida mientras detecta movimiento y 30 segundos después se apaga automáticamente para asegurar un ahorro de energía. Duración estimada de la batería 8 meses con cada carga, estimando un uso de 2,5 minutos diarios. El tiempo estimado de carga es de 5,5 horas mediante un dispositivo USB.

### BARRA DE ARMARIO LED CON SENSOR

Referencia	Descripción	Leds	W	Luz			€/ud.
SE53002CO	562 mm (cortable 100 mm)	11	0,6	Luz blanca	1 ud.	Stock	
SE53102CO	762 mm (cortable 300 mm)	15	0,8	Luz blanca	1 ud.	Stock	
SE53202CO	962 mm (cortable 300 mm)	19	1	Luz blanca	1 ud.	Stock	
SE53302CO	1.162 mm (cortable 400 mm)	23	1,2	Luz blanca	1 ud.	Stock	
SE320.070.800	Cargador USB para barra colgador luz LED (5.000 mm)				1 ud.	Stock	
SE320.060.603	Set de enganches barra especial (anclaje superior)				1 ud.	Stock	

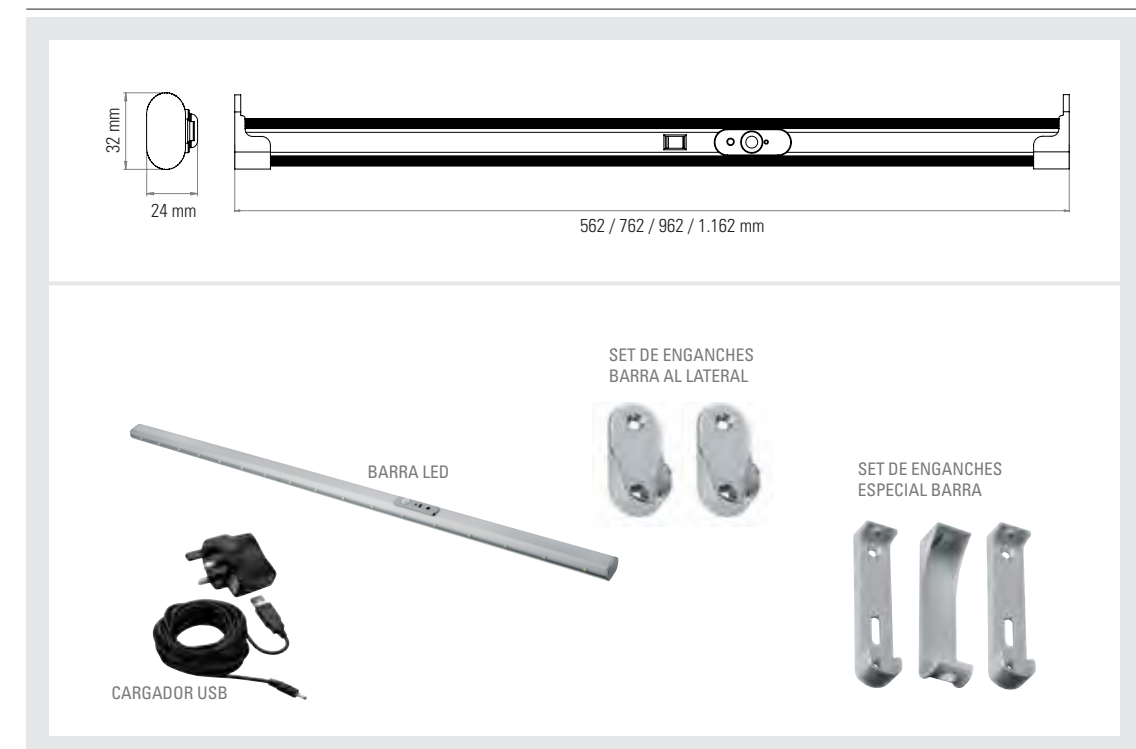

#### OBSERVACIONES

Set de enganches laterales incluidos en la barra.  
 No necesita instalación eléctrica, batería de litio recargable a través de cargador.  
 Duración estimada 8 meses con cada carga (estimando 2,5 minutos de uso al día).  
 Sensor de movimiento integrado de alcance 2 m y apagado automático en 30 seg.  
 LEDs de alta capacidad lumínica.  
 Se puede cortar hasta 400 mm por barra en cualquier medida.  
 Carga máxima 20 kg.









**BARRA DE COLGAR RECTANGULAR CON PERFIL ANTIDESLIZANTE / ANODIZADO**

Referencia	Descripción	Acabado			€
PM00150AN	Tubo aluminio 30 x 15 mm	Anodizado	7 Barras	Stock	
PM00040AC	Soporte lateral a techo	Anodizado	100 uds.	Stock	
PM0004CAC	Soporte central para ancho superior a 1.200 mm	Anodizado	100 uds.	Stock	
PM0001DAC	Soporte lateral dcho. para montaje sobre costado	Anodizado	100 uds.	Stock	
PM0001SAC	Soporte lateral izqdo. para montaje sobre costado	Anodizado	100 uds.	Stock	

**BARRA DE COLGAR RECTANGULAR CON PERFIL ANTIDESLIZANTE / BLANCO**

Referencia	Descripción	Acabado			€
PM00150BI	Tubo aluminio 30 x 15 mm	Blanco	7 Barras	Stock	
PM00040BI	Soporte lateral a techo	Blanco	100 uds.	Stock	
PM0004CBI	Soporte central para ancho superior a 1.200 mm	Blanco	100 uds.	Stock	
PM0001DBI	Soporte lateral dcho. para montaje sobre costado	Blanco	100 uds.	Stock	
PM0001SBI	Soporte lateral izqdo. para montaje sobre costado	Blanco	100 uds.	Stock	

**BARRA DE COLGAR RECTANGULAR CON PERFIL ANTIDESLIZANTE / NEGRO**



Referencia	Descripción	Acabado			€
PM00150N	Tubo aluminio 30 x 15 mm	Negro	7 Barras	Stock	
PM00040N	Soporte lateral a techo	Negro	100 uds.	Stock	
PM0001DN	Soporte lateral dcho. para montaje sobre costado	Negro	100 uds.	Stock	
PM0001SN	Soporte lateral izqdo. para montaje sobre costado	Negro	100 uds.	Stock	

OBSERVACIONES

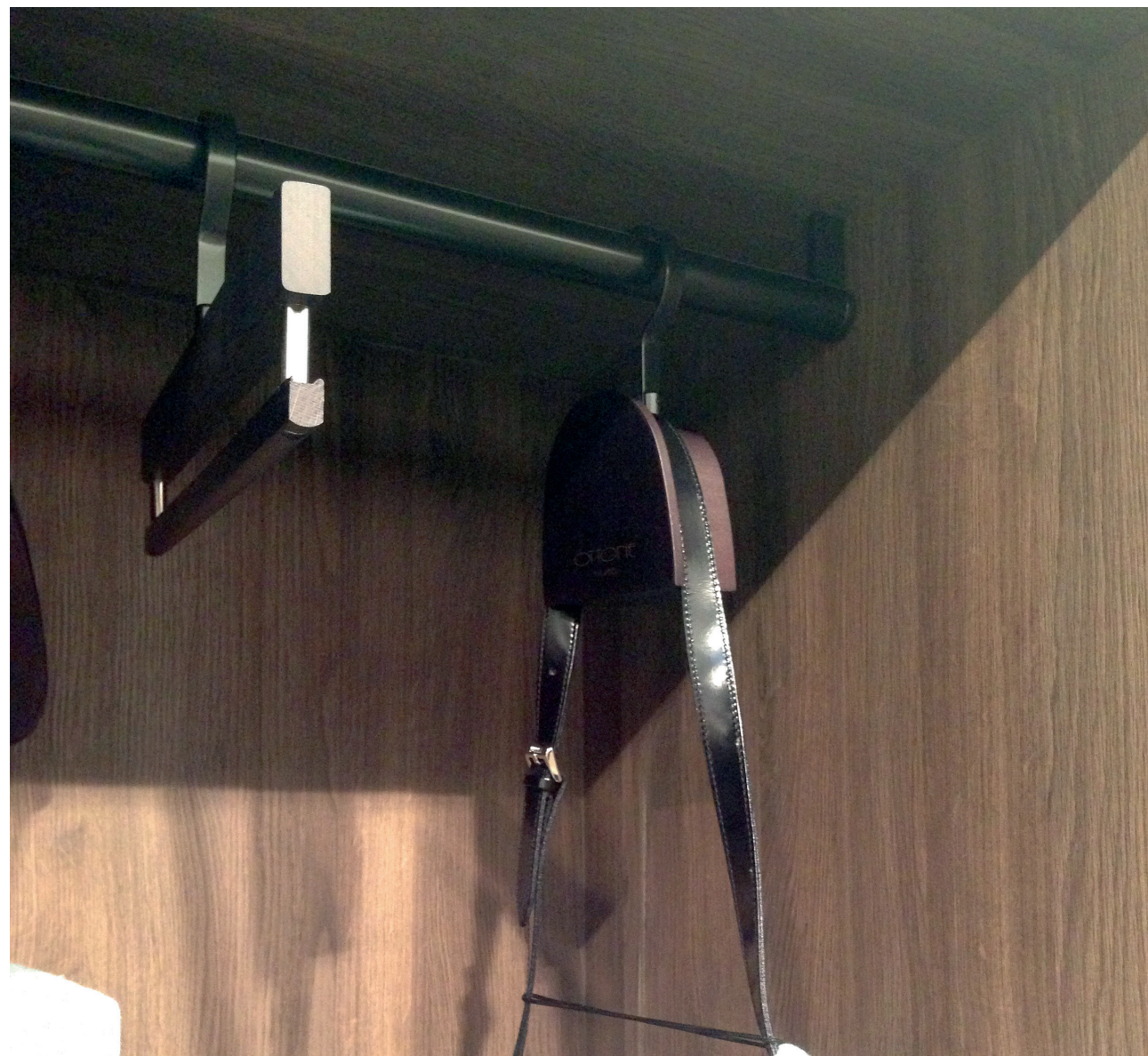
Barras de 3.000 mm.  
 Todos los soportes de los tubos tienen rosca GMA.  
 Otros acabados personalizados, consultar precio y plazo de entrega.



**BARRA DE COLGAR REDONDA CON PERFIL ANTIDESLIZANTE / ANODIZADO**

Referencia	Descripción	Acabado			€
1305001035A	Tubo aluminio 28 x 1,5 mm	Anodizado	7 Barras	Stock	
063AG016COAA	Soporte lateral a techo	Anodizado	100 uds.	Stock	
PM00260AC	Soporte central para ancho superior a 1.200 mm	Anodizado	100 uds.	Stock	
063	Soporte lateral a techo con excéntrica	Anodizado	100 uds.	Stock	

**BARRA DE COLGAR REDONDA CON PERFIL ANTIDESLIZANTE / BLANCO**

Referencia	Descripción	Acabado			€
1305001035B	Tubo aluminio 28 x 1,5 mm	Blanco	7 Barras	Stock	
063AG016COAB	Soporte lateral a techo	Blanco	100 uds.	Stock	

**BARRA DE COLGAR REDONDA CON PERFIL ANTIDESLIZANTE / NEGRO**

Referencia	Descripción	Acabado			€
1305001035N	Tubo aluminio 28 x 1,5 mm	Negro	7 Barras	Stock	
063AG016COAN	Soporte lateral a techo	Negro	100 uds.	Stock	

OBSERVACIONES

Barras de 3.000 mm.





Paolo  
Manzoni  
Milano

### BASTIDOR TOP TELAIO

Bastidor de aluminio fijo cortado a inglete sin piezas plásticas ni sistemas extensibles. La profundidad estándar de estos bastidores es de 505 mm. Se fabrica a medida exacta del cliente. Puede completarse si fuera necesario con distanciadores salvabisagras en aluminio de 40 x 40 del mismo tamaño que el bastidor para una estética inmejorable.

### BASTIDOR TOP TELAIO A MEDIDA

Referencia	Descripción	Acabado			€/ud
1305060A	Hasta módulo de 600 mm	Aluminio	1 ud.	1 Sem.	
1305070A	Hasta módulo de 700 mm	Aluminio	1 ud.	1 Sem.	
1305080A	Hasta módulo de 800 mm	Aluminio	1 ud.	1 Sem.	
1305090A	Hasta módulo de 900 mm	Aluminio	1 ud.	1 Sem.	
13050100A	Hasta módulo de 1.000 mm	Aluminio	1 ud.	1 Sem.	
13050110A	Hasta módulo de 1.100 mm	Aluminio	1 ud.	1 Sem.	
13050120A	Hasta módulo de 1.200 mm	Aluminio	1 ud.	1 Sem.	
13050140A	Hasta módulo de 1.400 mm	Aluminio	1 ud.	1 Sem.	
DISTANCIADOR AB500	Distanciador salvabisagras 40 x 40 x 500 mm	Aluminio	1 ud.	Stock	
<b>Complementos</b>					
996BP	Guía 450 mm Blum extracción parcial amortiguada		1 jgo.	Stock	

#### OBSERVACIONES

Otras medidas de profundidad consultar. / Precios de la tabla son de referencia por tramos de medidas. Preparado para montaje sobre guía Blum extracción parcial. Se suministra sin guías. Otros acabados consultar precio, disponibilidad y plazo de entrega.

#### NOTA

Para calcular la medida externa del bastidor

Si instalamos el bastidor sin distanciadores

Medida externa del bastidor = Medida hueco interno armario - 18 mm

Si instalamos el bastidor con 1 distanciador

Medida externa del bastidor = Medida hueco interno armario - 58 mm

Si instalamos el bastidor con 2 distanciadores

Medida externa del bastidor = Medida hueco interno armario - 98 mm





Paolo  
Manzoni  
Milano

**ACCESORIOS TOP TELAIO / ZAPATERO**

Referencia	Descripción	Med. Ext. Bastidor	Acabado			€/ud.
1305ZPA001A	Zapatero 1.001 x 459 x 140 mm	1.066 mm o superior	Aluminio	1 ud.	Stock	
1305ZPA002A	Zapatero 801 x 459 x 140 mm	866 - 1.065 mm	Aluminio	1 ud.	Stock	
1305ZPA003A	Zapatero 701 x 459 x 140 mm	766 - 865 mm	Aluminio	1 ud.	Stock	
1305ZPA004A	Zapatero 601 x 459 x 140 mm	666 - 765 mm	Aluminio	1 ud.	Stock	

OBSERVACIONES

Posibilidad de fabricación de zapateros a la medida exacta del cliente, 4 Semanas.  
Otros acabados consultar precio, disponibilidad y plazo de entrega.

NOTA

Para calcular la medida ancho zapatero que podemos colocar en un bastidor:

Si instalamos el bastidor sin distanciadores  
Medida interna del bastidor = Medida externa - 65 mm

RANGO MEDIDA INTERNA DEL BASTIDOR	MEDIDA ANCHO REAL ZAPATERO
De 1.001 mm o superior	1.001
De 801 mm a 1.000 mm	801
De 701 mm a 800 mm	701
De 601 mm a 700 mm	601

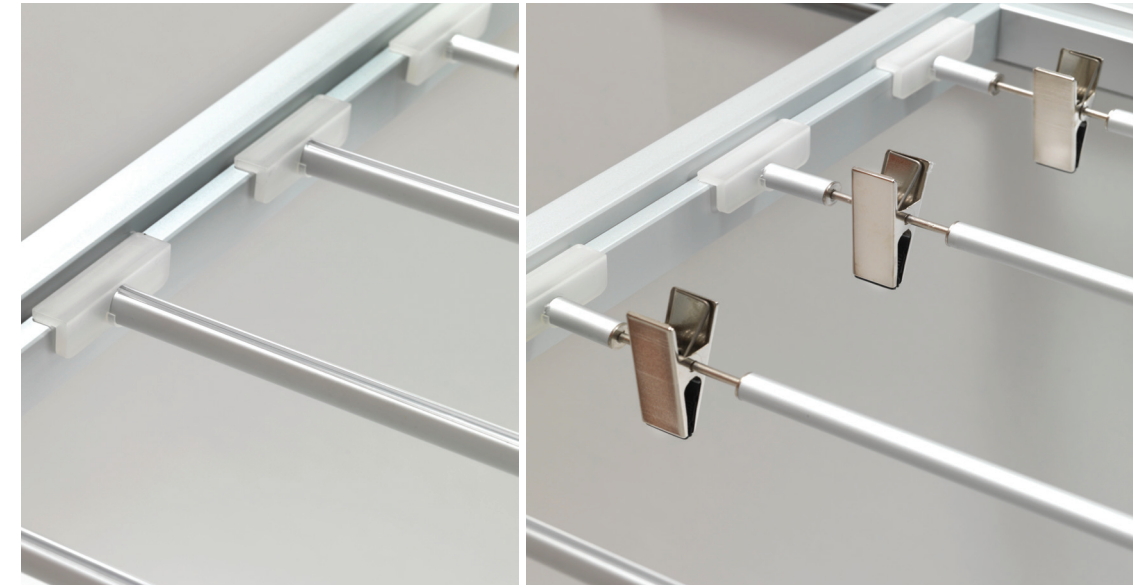

Paolo  
Manzoni  
Milano

**ACCESORIOS TOP TELAIO / PANTALONERO / PORTAFALDAS**

Referencia	Descripción	Acabado			€/ud.
1305PPA440.A	Pantalonero individual 459 mm	Aluminio	1 ud.	Stock	
1305PPA440.N	Pantalonero individual 459 mm	Negro	1 ud.	Stock	
1305PGA400.A	Portafaldas individual 459 mm	Aluminio	1 ud.	Stock	

OBSERVACIONES

Fabricado para profundidad estandar de bastidor. Posibilidad de fabricación para otras profundidades, consultar.  
Posibilidad de fabricación de pantaloneros fijos a la medida exacta del cliente en lotes de 10 uds.  
Otros acabados consultar precio, disponibilidad y plazo de entrega.

NOTA

Para calcular el número de pantaloneros/portafaldas que podemos colocar por bastidor Top Telaio debemos calcular la medida interna del bastidor y en función de esa medida ver el número máximo de pantaloneros que puedo colocar.

Medida interna del bastidor = Medida externa del bastidor - 65 mm

RANGO MEDIDA INTERNA DEL BASTIDOR	Nº DE PANTALORENOS QUE PUEDO COLOCAR	RANGO MEDIDA INTERNA DEL BASTIDOR	Nº DE PANTALORENOS QUE PUEDO COLOCAR
De 480 mm a 539 mm	8	De 900 mm a 959 mm	15
De 540 mm a 599 mm	9	De 960 mm a 1.019 mm	16
De 460 mm a 659 mm	10	De 1.020 mm a 1.079 mm	17
De 660 mm a 719 mm	11	De 1.080 mm a 1.139 mm	18
De 720 mm a 779 mm	12	De 1.140 mm a 1.199 mm	19
De 780 mm a 839 mm	13	De 1.200 mm a 1.259 mm	20
De 840 mm a 899 mm	14		



Paolo  
Manzoni  
Milano

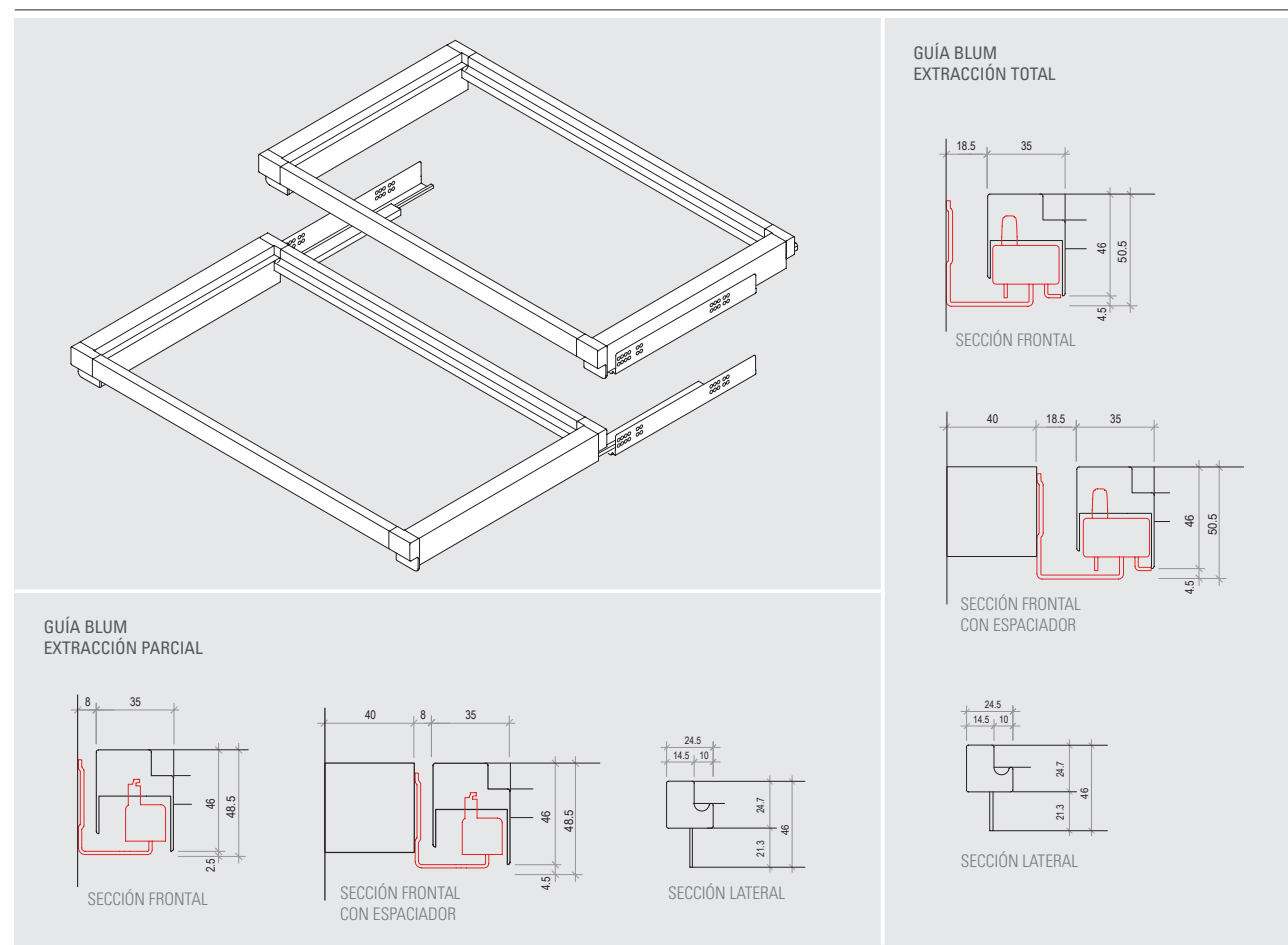

### BASTIDOR TECNO

Bastidor de aluminio fijo sin piezas plásticas ni sistemas extensibles. La profundidad estándar de estos bastidores es de 470 mm. Se fabrica a medida exacta del cliente. Puede completarse si fuera necesario con distanciadores salvabisagras en aluminio de 40 x 40 mm del mismo tamaño que el bastidor para una estética inmejorable.

#### PERFIL BASTIDOR TECNO EN BARRA

Referencia	Descripción	Medida	Acabado			€
1305001009	Perfil frontal y posterior	6.000 mm	Aluminio	4 Barras	Stock	
1305001003	Perfil lateral	6.000 mm	Aluminio	4 Barras	Stock	
K1629001001	Set de montaje		Zamak	25 uds.	Stock	

#### OBSERVACIONES

Para montar un bastidor es necesario:  
1 Perfil delantero y 1 trasero en adecuación al ancho del mueble + 2 perfiles laterales en función de la profundidad del bastidor + 1 set de montaje.

Set de montaje contiene:  
4 uniones zamak pintado aluminio + 6 tornillos autorroscante + 2 espaciadores que van montados bajo del perfil y sirven para atomillar la guía.

### BASTIDOR TECNO A MEDIDA

Referencia	Descripción	Acabado			€/ud.
1305060TCHBA	Hasta módulo de 600 mm	Aluminio	1 ud.	1 Sem.	
1305070TCHBA	Hasta módulo de 700 mm	Aluminio	1 ud.	1 Sem.	
1305080TCHBA	Hasta módulo de 800 mm	Aluminio	1 ud.	1 Sem.	
1305090TCHBA	Hasta módulo de 900 mm	Aluminio	1 ud.	1 Sem.	
13050100TCHBA	Hasta módulo de 1.000 mm	Aluminio	1 ud.	1 Sem.	
13050110TCHBA	Hasta módulo de 1.100 mm	Aluminio	1 ud.	1 Sem.	
13050120TCHBA	Hasta módulo de 1.200 mm	Aluminio	1 ud.	1 Sem.	
13050140TCHBA	Hasta módulo de 1.400 mm	Aluminio	1 ud.	1 Sem.	
DISTANCIADOR AB470	Distaciador salvabisagras 40 x 40 x 470 mm	Aluminio	1 ud.	Stock	

#### Complementos

996BT	Guía 450 mm Blum extracción total amortiguada	1 jgo.	Stock
996BP	Guía 450 mm Blum extracción parcial amortiguada	1 jgo.	Stock

#### OBSERVACIONES

Precios de la tabla son de referencia por tramos de medidas.  
Preparado para montaje sobre guía Blum extracción parcial. Se suministra sin guías.  
Otros acabados consultar precio, disponibilidad y plazo de entrega.

#### NOTA

Para calcular la medida externa del bastidor con guía extracción parcial:

Si instalamos el bastidor sin distanciadores  
Medida externa del bastidor = Medida hueco interno armario - 16 mm

Si instalamos el bastidor con 1 distanciador  
Medida externa del bastidor = Medida hueco interno armario - 56 mm

Si instalamos el bastidor con 2 distanciadores  
Medida externa del bastidor = Medida hueco interno armario - 96 mm

Para calcular la medida externa del bastidor con guía extracción total:

Si instalamos el bastidor sin distanciadores  
Medida externa del bastidor = Medida hueco interno armario - 37 mm

Si instalamos el bastidor con 1 distanciador  
Medida externa del bastidor = Medida hueco interno armario - 77 mm

Si instalamos el bastidor con 2 distanciadores  
Medida externa del bastidor = Medida hueco interno armario - 117 mm



**ACCESORIOS TECNO / ZAPATERO**

Referencia	Descripción	Med. Ext. Bastidor	Acabado	📦	🕒	€/ud.
1305ZPA001TCHA	Zapatero 1.001 x 439 x 140 mm	1.071 mm o superior	Aluminio	1 ud.	Stock	
1305ZPA002TCHA	Zapatero 801 x 439 x 140 mm	871 - 1.070 mm	Aluminio	1 ud.	Stock	
1305ZPA003TCHA	Zapatero 701 x 439 x 140 mm	771 - 870 mm	Aluminio	1 ud.	Stock	
1305ZPA004TCHA	Zapatero 601 x 439 x 140 mm	671 - 770 mm	Aluminio	1 ud.	Stock	

**OBSERVACIONES**

Posibilidad de fabricación de zapateros a la medida exacta del cliente, 4 Semanas.  
Otros acabados consultar precio, disponibilidad y plazo de entrega.

**NOTA**

Para calcular la medida ancho zapatero que podemos colocar en un bastidor:

Si instalamos el bastidor sin distanciadores  
Medida interna del bastidor = Medida externa - 70 mm

RANGO MEDIDA INTERNA DEL BASTIDOR	MEDIDA ANCHO REAL ZAPATERO
De 1.001 mm o superior	1.001
De 801 mm a 1.000 mm	801
De 701 mm a 800 mm	701
De 601 mm a 700 mm	601

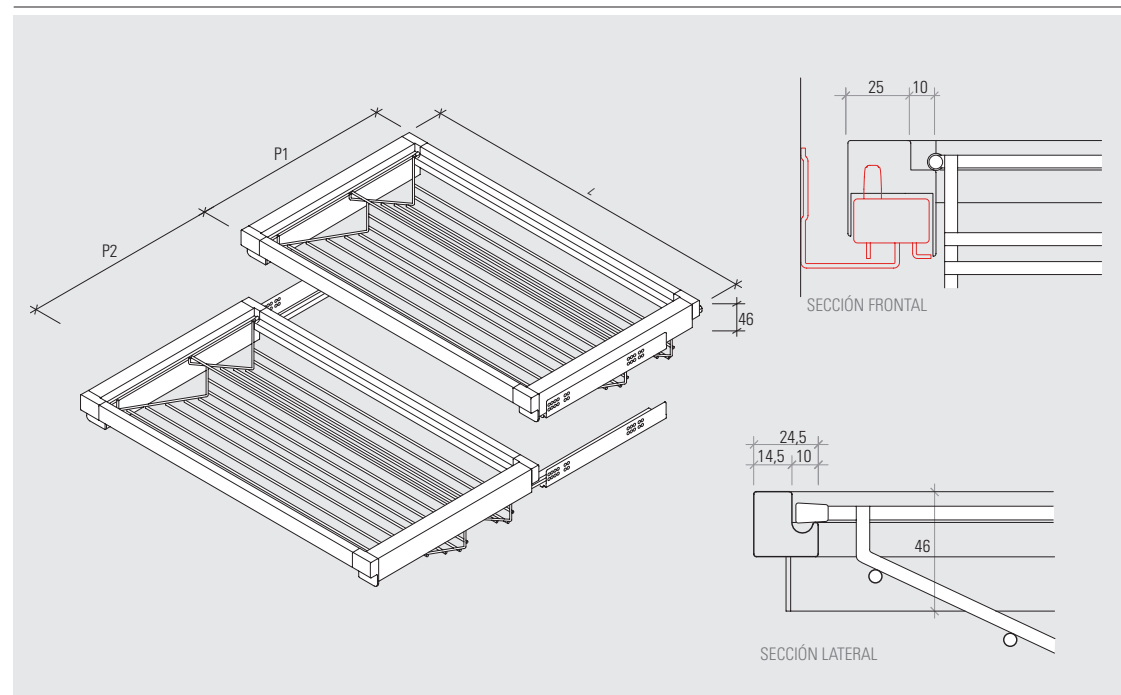

**ACCESORIOS TECNO / PANTALONERO / PORTAFALDAS**

Referencia	Descripción	Acabado	📦	🕒	€/ud.
1305PPATCH.A	Pantalonero individual 459 mm	Aluminio	1 ud.	Stock	
1305PPATCH.N	Pantalonero individual 459 mm	Negro	1 ud.	Stock	
1305PGATCH.A	Portafaldas individual 459 mm	Aluminio	1 ud.	Stock	

**NOTA**

Para calcular el número de pantaloneros/portafaldas que podemos colocar por bastidor Tecno debemos calcular la medida interna del bastidor y en función de esa medida ver el número máximo de pantaloneros que puedo colocar.

Medida interna del bastidor = Medida externa del bastidor - 70 mm

RANGO MEDIDA INTERNA DEL BASTIDOR	Nº DE PANTALONEROS QUE PUEDO COLOCAR	RANGO MEDIDA INTERNA DEL BASTIDOR	Nº DE PANTALONEROS QUE PUEDO COLOCAR
De 480 mm a 539 mm	8	De 900 mm a 959 mm	15
De 540 mm a 599 mm	9	De 960 mm a 1.019 mm	16
De 600 mm a 659 mm	10	De 1.020 mm a 1.079 mm	17
De 660 mm a 719 mm	11	De 1.080 mm a 1.139 mm	18
De 720 mm a 779 mm	12	De 1.140 mm a 1.199 mm	19
De 780 mm a 839 mm	13	De 1.200 mm a 1.259 mm	20
De 840 mm a 899 mm	14		

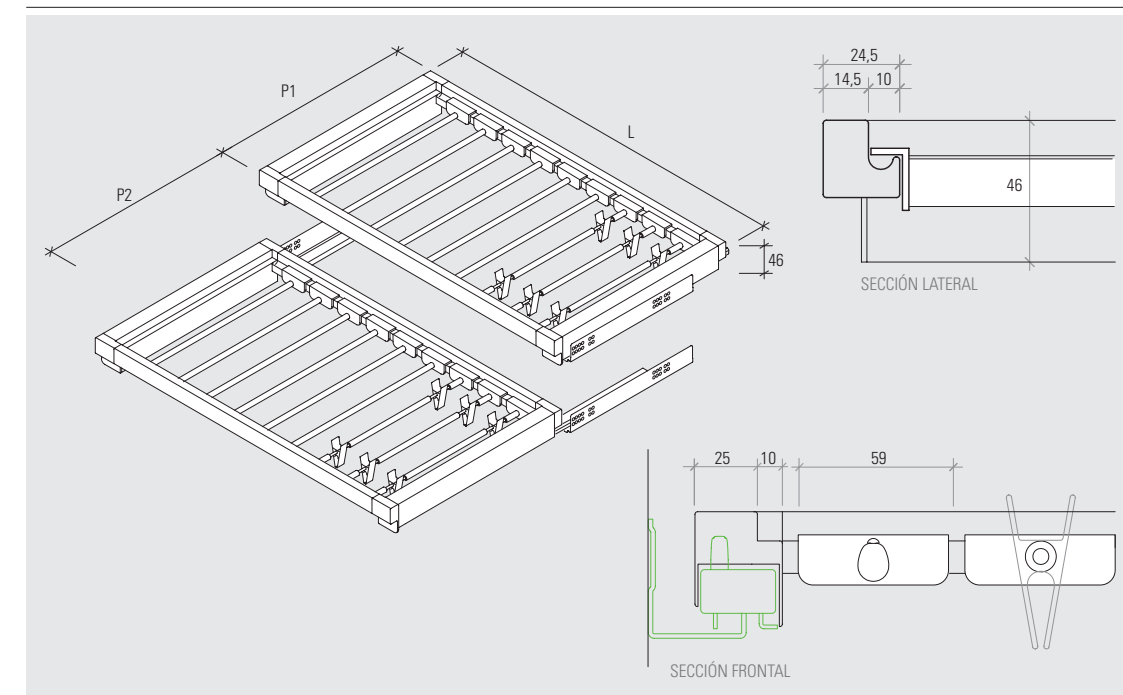





NUEVO EN CATALOGO

### SISTEMA DE ORGANIZACIÓN DE CAJÓN BELAPOST

Accesorios intemporales, capaces de organizar el espacio con elegancia. Diseño simple y renovador que combina simil-cuero y tela para amueblar armarios, vestidores y muebles de sala. Estos módulos de almacenamiento fáciles de usar permiten cambios rápidos en la organización de los elementos de acuerdo con las necesidades de almacenamiento, esto hace posible organizar los espacios internos de varias maneras diferentes.

#### WOOD SPESSART COLLECTION / ROBLE AHUMADO + PIEL ANTRACITA

Referencia	Descripción	Altura	Prof.	Ancho			€/ud.
BA556 004 003	Bandeja soporte reloj	50 mm	472 mm	150 mm	1 ud.	5 Sem.	
BA556 003 003	Bandeja joyas	50 mm	472 mm	150 mm	1 ud.	5 Sem.	
BA556 008 003	Bandeja pendientes	50 mm	472 mm	150 mm	1 ud.	5 Sem.	
BA556 002 003	Bandeja divisora	50 mm	472 mm	150 mm	1 ud.	5 Sem.	
BA556 007 002	Bandeja corbatas	50 mm	472 mm	150 mm	1 ud.	5 Sem.	
BA556 001 003	Bandeja universal	50 mm	472 mm	150 mm	1 ud.	5 Sem.	

#### NOTA

Compatible con cajones Vionaro, Fine Box y Legrabox.



BANDEJA RELOJES

BANDEJA JOYAS

BANDEJA PENDIENTES

BANDEJA DIVISORA

BANDEJA CORBATAS

BANDEJA UNIVERSAL



belapost



NUEVO EN CATALOGO

belapost

**WOOD CANALETTO WALNUT COLLECTION / NOGAL + PIEL ANTRACITA**

Referencia	Descripción	Altura	Prof.	Ancho			€/ud.
BA556 004 001	Bandeja soporte reloj	50 mm	472 mm	150 mm	1 ud.	5 Sem.	
BA556 003 001	Bandeja joyas	50 mm	472 mm	150 mm	1 ud.	5 Sem.	
BA556 008 001	Bandeja pendientes	50 mm	472 mm	150 mm	1 ud.	5 Sem.	
BA556 002 001	Bandeja divisora	50 mm	472 mm	150 mm	1 ud.	5 Sem.	
BA556 007 001	Bandeja corbatas	50 mm	472 mm	150 mm	1 ud.	5 Sem.	
BA556 001 001	Bandeja universal	50 mm	472 mm	150 mm	1 ud.	5 Sem.	

**NOTA**

Compatible con cajones Vionaro, Fine Box y Legrabox.

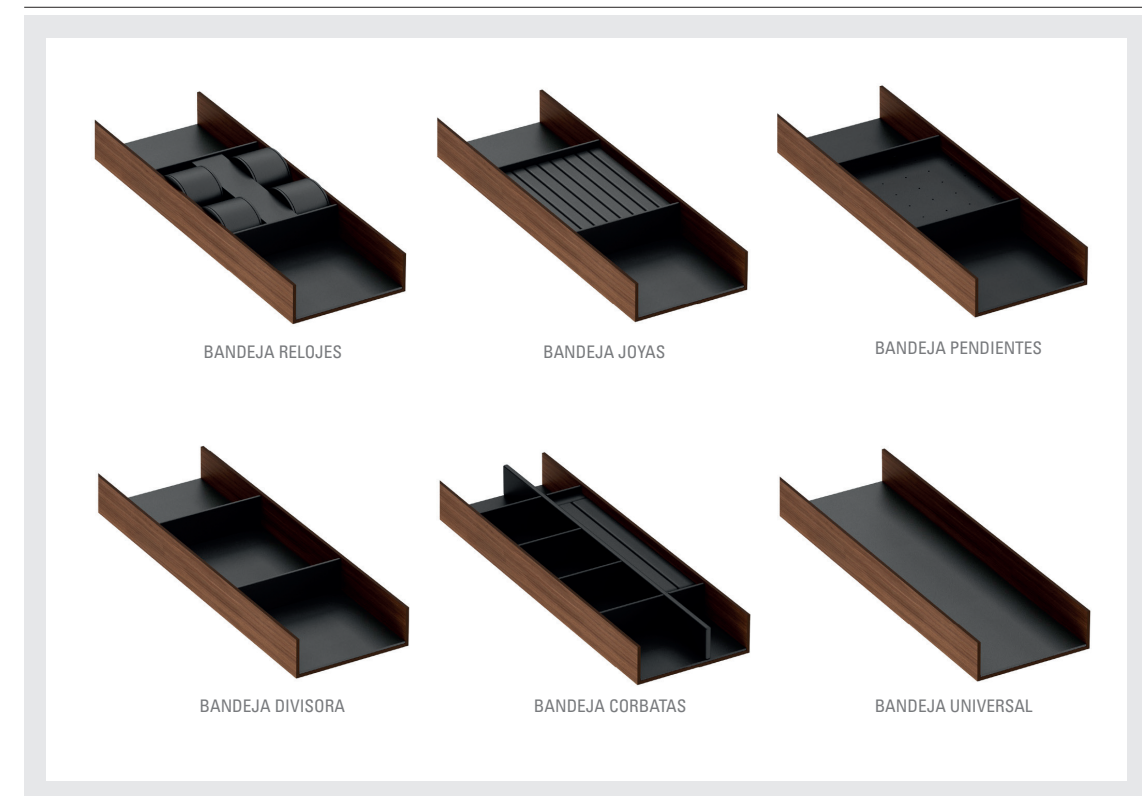

BANDEJA RELOJES

BANDEJA JOYAS

BANDEJA PENDIENTES

BANDEJA DIVISORA

BANDEJA CORBATAS

BANDEJA UNIVERSAL



NUEVO EN CATALOGO

**SATEN COLLECTION / PIEL ANTRACITA + PIEL GRIS CLARO**

Referencia	Descripción	Altura	Prof.	Ancho			€/ud.
BA557 004 001	Bandeja soporte reloj	50 mm	432 mm	150 mm	1 ud.	5 Sem.	
BA557 001 001	Bandeja joyas	50 mm	432 mm	150 mm	1 ud.	5 Sem.	
BA557 009 001	Bandeja pendientes	50 mm	432 mm	150 mm	1 ud.	5 Sem.	
BA557 003 001	Bandeja cinturones	50 mm	432 mm	150 mm	1 ud.	5 Sem.	
BA557 010 001	Bandeja corbatas	70 mm	432 mm	277 mm	1 ud.	5 Sem.	
BA557 007 001	Gran bandeja	50 mm	432 mm	365 mm	1 ud.	5 Sem.	

**NOTA**

Compatible con cajones Vionaro, Fine Box y Legrabox.



BANDEJA RELOJES

BANDEJA JOYAS

BANDEJA PENDIENTES

BANDEJA DIVISORA



BANDEJA CORBATAS

GRAN BANDEJA



NUEVO EN CATALOGO

**VELVET COLLECTION / PIEL ANTRACITA + TERCIOPELO GRIS OSCURO**

Referencia	Descripción	Altura	Prof.	Ancho			€/ud.
BA554 004 001	Bandeja soporte reloj	50 mm	432 mm	150 mm	1 ud.	5 Sem.	
BA554 001 001	Bandeja joyas	50 mm	432 mm	150 mm	1 ud.	5 Sem.	
BA554 009 001	Bandeja pendientes	50 mm	432 mm	150 mm	1 ud.	5 Sem.	
BA554 003 001	Bandeja cinturones	50 mm	432 mm	150 mm	1 ud.	5 Sem.	
BA554 010 001	Bandeja corbatas	70 mm	432 mm	277 mm	1 ud.	5 Sem.	
BA554 007 001	Gran bandeja	50 mm	432 mm	365 mm	1 ud.	5 Sem.	

**NOTA**

Compatible con cajones Vionaro, Fine Box y Legrabox.

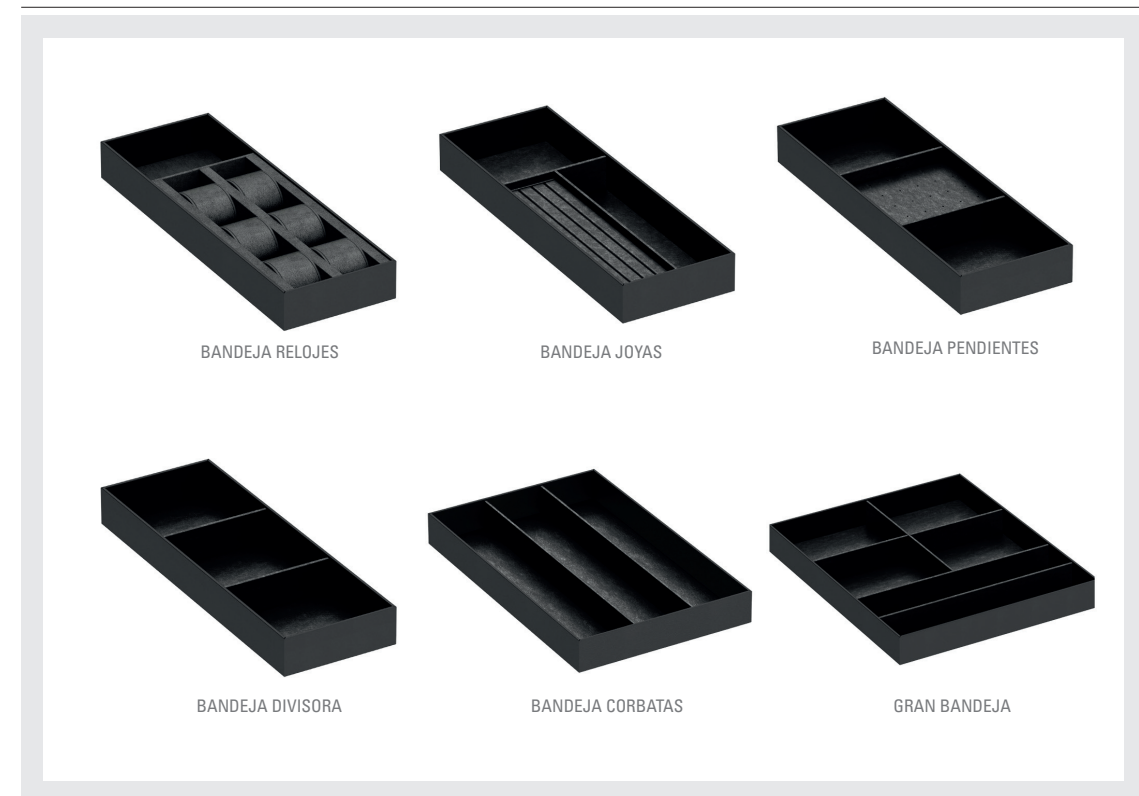

BANDEJA RELOJES

BANDEJA JOYAS

BANDEJA PENDIENTES

BANDEJA DIVISORA

BANDEJA CORBATAS

GRAN BANDEJA



**PERCHERO MIKI**

Referencia	Descripción			€/ud
193001001	Perchero Miki extraíble	50 uds.	Stock	

OBSERVACIONES

Personalizable por cantidad.

**ESPEJO ARMARIO**

Referencia	Descripción			€/ud.
S301400330E0A0	Espejo extraíble y orientable 1.400 x 300 mm	1 ud.	Stock	